

Grinder Pump Capacitor Kit

The FPS Grinder Pump Capacitor Kit, Model GP-CK, item number 520859, contains the start/run components required for the proper operation of the 2 HP IGP, IGPH, and IGPDS series grinder pumps. Automatic grinder pumps contain the same start/run components as the capacitor kit.

The starter kit contains the following components (one of each unless otherwise noted):

- Oil-filled run capacitor, 50 MFD/370VAC, No. 950519
- Aluminum electrolytic start capacitor, 270-324 MFD/250 VAC, with attached 15k-ohm bleed-off resistor, No. 950532
- Start (potential) relay, No. 950542

Please inspect the starter kit and verify the components/parts included are as listed. Figures of each item are shown in the replacement parts list.

The FPS Grinder Pump Capacitor Kit Model GP-CK has been designed specifically for use with the IGP, IGPH, and IGPDS series grinder pumps. This specific set of components has not been designed for operation with other pump models of similarity, components designed for use with other pump manufacturers and models are not applicable for use with the FPS pumps.

This product is covered by a Limited Warranty for a period of 12 months from the date of original purchase by the consumer. For complete warranty information, refer to www.franklinengineered.com; or, contact Customer Support for a printed copy.

SAFETY INSTRUCTIONS

Before Getting Started

This equipment should be installed and serviced by technically qualified personnel who are familiar with the correct selection and use of appropriate tools, equipment, and procedures. Failure to comply with national and local electrical and plumbing codes and within FPS recommendations may result in electrical shock or fire hazard, unsatisfactory performance, or equipment failure.

Know the product's application, limitations, and potential hazards. Read and follow instructions carefully to avoid injury and property damage. Do not disassemble or repair unit unless described in this manual.

Refer to product data plate(s) for additional precautions, operating instructions and specifications.

Failure to follow installation or operation procedures and all applicable codes may result in the following hazards:

DANGER



Risk of death, personal injury, or property damage due to explosion, fire, or electric shock.

- Do not use to pump flammable or explosive fluids such as gasoline, fuel oil, kerosene, etc.
- Do not use in explosive atmospheres or hazardous locations as classified by the NEC, ANSI/NFPA70.
- Do not handle a pump or pump motor with wet hands or when standing on a wet or damp surface, or in water.
- When a pump is in its application, do not touch the motor, pipes, or water until the unit is unplugged or electrically disconnected.
- If the power disconnect is out of sight, lock it in the open position and tag it to prevent unexpected application of power.
- If the disconnect panel is not accessible, contact the electric company to stop service.

SAFETY INSTRUCTIONS

Before Getting Started

⚠ WARNING



Risk of severe injury or death by electrical shock.

- To reduce risk of electrical shock, disconnect power before working on or around the system. More than one disconnect switch may be required to de-energize the equipment before servicing.
- Wire pump system for correct voltage.
- Do not use an extension cord; provide a properly located outlet.
- Be certain that this pump is connected to a circuit equipped with a ground fault circuit interrupter (GFCI) device or a residual current device (RCD) having a rated residual operating current not exceeding 30 mA if required by code.
- Check electrical outlets with a circuit analyzer to ensure power, neutral, and ground wires are properly connected. If not, a qualified, licensed electrician should correct the problem.
- Pumps are supplied with a grounding conductor and grounding-type attachment plug. To reduce risk of electric shock, be certain that it is connected only to a properly grounded grounding-type receptacle. Do not remove the third prong from the plug. The third prong is to ground the pump to help prevent possible electric shock hazard.
- To avoid hazards when installing or servicing, install a double-pole disconnect near the pump installation.
- If the supply cord is damaged, it must be replaced by the manufacturer, its service agent or similarly qualified persons in order to avoid a hazard.
- Check local electrical and building codes before installation. The installation must be in accordance with their regulations as well as the most recent National Electrical Code (NEC) and the Occupational Safety and Health Act (OSHA).
- Do not use the power cord for lifting the pump.
- This pump has been evaluated for use with water only. The pump should only be used with liquids compatible with pump component materials. If the pump is used with liquids incompatible with the pump components, the liquid can cause failure to the electrical insulation system resulting in electrical shock.

⚠ CAUTION



Risk of bodily injury, electric shock, or equipment damage.

- This appliance can be used by children aged from 8 years and above and persons with reduced physical, sensory or mental capabilities or lack of experience and knowledge if they have been given supervision or instruction concerning use of the appliance in a safe way and understand the hazards involved. Children shall not play with the appliance. Cleaning and user maintenance shall not be made by children without supervision.
- Equipment can start automatically. Always unplug the pump power cord and disconnect the electrical power before servicing the pump or switch.
- Make sure that the discharge line of the pump is secure before operating pump. If the discharge line is not secured it could move.
- Do not run pump dry. Running dry will cause serious damage to the pump.
- Do not let the unit freeze. Freezing may cause cracking or distortion that may destroy the unit.
- An inoperative or malfunctioning pump could lead to flooding, resulting in personal injury or property damage.
- Operation of this equipment requires detailed installation and operation instructions provided in this manual for use with this product. Read entire manual before starting installation and operation. End User should receive and retain manual for future use.
- Keep safety labels clean and in good condition.
- Keep work area clean, well-lit, and uncluttered.
- Wear safety glasses while installing or performing maintenance on the pump.

NOTICE

Risk of damage to pump or other equipment.

- Periodically inspect pump and system components. Regularly check hoses for weakness or wear, making certain that all connections are secure.
- Schedule and perform routine maintenance as required and in accordance with the Maintenance section of this manual.
- The pump's motor bearings contain a small amount of lubricant. In the event of product failure, pollution of the liquid could occur due to leakage of these lubricants.

INSTALLATION

Physical Installation

⚠ WARNING



High voltages capable of causing severe injury or death by electrical shock are present in this unit.

- Disconnect all power before installing the Capacitor Kit, servicing the pump, or servicing the control panel.

The included run capacitor, start capacitor, and potential relay must be installed as shown in the start/run circuitry diagram.

A suitable ground must exist for all pump and power connections.

Determine if the components are being installed in a panel or enclosure that has been previously wired for a split-phase, capacitor start/capacitor run motor using similar components. If so, verify that the wiring is correct and that any other components, e.g., circuit breakers, contactors, etc., are of the proper electrical rating.

If not, the panel or enclosure may require rewiring by a qualified electrician or technician. It is recommended that the components be installed in a NEMA 4X rated enclosure.

Prior to supplying power or operating pump, check the following:

- Inspect all wiring inside the control panel or enclosure for correct connection.
- Inspect all wiring and components for damage and the presence of contaminants.
- Make sure no wires will be pinched when the panel door or enclosure is closed.
- Check that there is no moisture or debris in the control panel or enclosure.
- Verify that the pump is correctly installed in the sump or basin.
- Make sure no person is near the inlet or touching the pump.

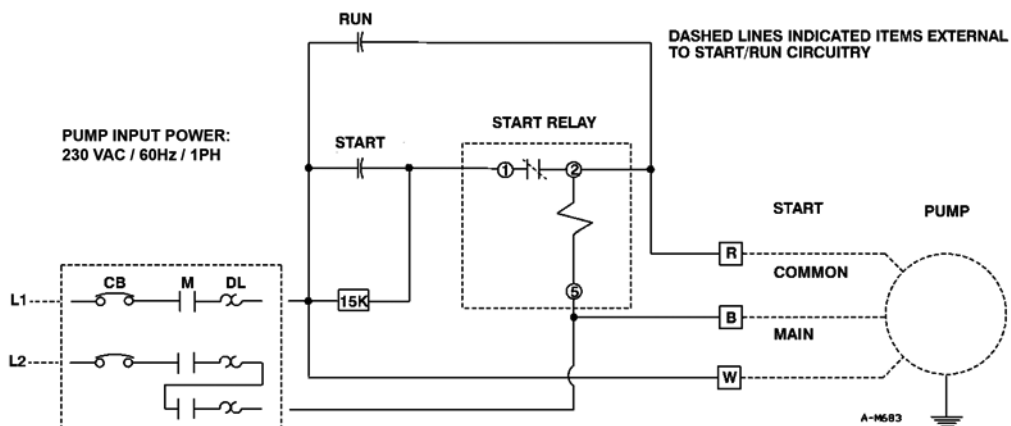

For pump operation, refer to the IGP-A Series or IGP-M Series Owner's Manual. All electrical work should be performed with strict adherence to the National Electrical Code, and all state or provincial and local codes.

Start/Run Circuitry Diagram

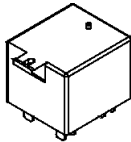

PUMP START/RUN CIRCUITRY DIAGRAM

Replacement Parts List

Item	Part Number	Description	Quantity
	950542	Relay, Start (Potential), 500 VAC	1
	950532	Capacitor, 270 MFD, 250 VAC	1
	950519	Capacitor, 50 MFD, 370 VAC	1

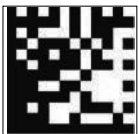

For technical assistance, parts, or repair, please contact:

800.348.2420 | franklinengineered.com

Form 998360 Rev. 002 05/20



Franklin Electric

Copyright © 2020, Franklin Electric, Co., Inc. All rights reserved.

Juego de condensador

El kit del capacitor para la bomba trituradora, modelo GP-CK, número de artículo 520859, de FPS incluye los componentes de arranque/funcionamiento necesarios para la operación correcta de las bombas serie IGP, IGPH y IGPDS de 2 hp. Las bombas automáticas incluyen los mismos componentes de arranque/funcionamiento que el kit del capacitador.

El juego de condensador contiene los siguientes componentes (uno de cada elemento, a menos que se especifique lo contrario):

- Condensador de funcionamiento con aceite, 50 MFD/370VAC, No. 950519
- Condensador de aluminio con arranque electrolítico, 270-324 MFD/330 VAC, con resistor purgador de 15k-ohm incorporado, No. 950532
- Relé de arranque (potencial), No. 950542

Sírvase inspeccionar el juego de condensador y verificar que las piezas/componentes enumerados estén incluidos. Las figuras de cada elemento se muestran en las listas de piezas de recambio anexas.

El kit del capacitor de la bomba trituradora, modelo GP-CK, de FPS ha sido especialmente diseñado para utilizarse con las bombas trituradoras serie IGP, IGPH y IGPDS. Este conjunto específico de componentes no ha sido diseñado para funcionar con otros modelos de bombas de igual, componentes diseñados para su uso con otros fabricantes de bombas y los modelos no son aplicables para su uso con las bombas FPS.

Lea estas instrucciones detenidamente antes de intentar instalar, operar o reparar su producto. Conozca la aplicación, las limitaciones y los peligros potenciales del producto. Protéjase a sí mismo y a los demás observando toda la información de seguridad. ¡El incumplimiento de estas instrucciones podría resultar en lesiones personales y/o daños a la propiedad!

Este producto está cubierto por una garantía limitada por un período de 12 meses a partir de la fecha de compra original realizada por el usuario. Para obtener información completa sobre la garantía, visite www.franklinengineered.com; o bien llame al departamento de Soporte técnico para obtener una copia impresa.

INSTRUCCIONES SOBRE SEGURIDAD

Antes de empezar

La instalación y el mantenimiento de este equipo deben estar a cargo de personal con capacitación técnica. El hecho de no cumplir con los códigos eléctricos y de plomería nacionales y locales y con las recomendaciones de FPS puede provocar peligros de descarga eléctrica o incendio, desempeños insatisfactorios o fallas del equipo.

Conozca la aplicación, las limitaciones y los peligros potenciales del producto. Lea y siga las instrucciones cuidadosamente para evitar lesiones y daños a los bienes. No desarme ni repare la unidad salvo que esté descrito en este manual.

Consulte las placas de características del producto para obtener instrucciones de operación, precauciones y especificaciones adicionales.

El hecho de no seguir los procedimientos de instalación o funcionamiento y todos los códigos aplicables puede ocasionar los siguientes peligros:

⚠ PELIGRO



Riesgo de muerte, lesiones personales o daños materiales por explosión, incendio o descarga eléctrica.

- No usar para bombear líquidos inflamables o explosivos como gasolina, fueloil, kerosene, etc.
- No usar en atmósferas explosivas ni lugares peligrosos según la clasificación de la NEC, ANSI/NFPA70.
- No manipule la bomba ni el motor de la bomba con las manos mojadas o parado sobre una superficie mojada o húmeda o en agua.
- Cuando haya una bomba en su aplicación, no toque el motor, las tuberías ni el agua sino hasta haber desenchufado o eléctricamente desconectado la unidad.
- Si la desconexión de alimentación está fuera del sitio, bloquéela en la posición abierta y etiquétela para evitar una conexión inesperada de la alimentación.
- Si no se tuviera acceso al panel de desconexión, comuníquese con la compañía eléctrica para interrumpir el servicio.

INSTRUCCIONES SOBRE SEGURIDAD

Antes de empezar

⚠ ADVERTENCIA



Esta unidad tiene voltajes elevados que son capaces de provocar lesiones graves o muerte por descarga eléctrica.

- Para reducir el riesgo de descarga eléctrica, desconecte la energía antes de trabajar en el sistema o cerca de él. Es posible que sea necesario más de un interruptor de desconexión para cortar la energía del equipo antes de realizarle un mantenimiento.
- Cablee el sistema de bombeo para los voltajes correctos.
- No utilice un cable de extensión; proporcionar una toma de corriente debidamente ubicada.
- Asegúrese de que esta bomba esté conectada a un circuito equipado con un dispositivo interruptor de circuito por falla de conexión a tierra (GFIC) o un dispositivo de corriente residual (RCD) que tenga una corriente de funcionamiento residual nominal que no exceda de 30 mA si lo requiere el código.
- Revise los toma-corrientes con un analizador de circuito para garantizar que los cables de alimentación, neutro y a tierra estén conectados correctamente. De lo contrario, un electricista calificado y autorizado deberá rectificar el problema.
- Este producto viene con un conductor a tierra y un enchufe con conexión a tierra. Para reducir el riesgo de descarga eléctrica, asegúrese que se conecte solo a un receptáculo del tipo con conexión a tierra que esté conectado apropiadamente a tierra. La tercer punta es para conectar la bomba a tierra con el fin de evitar posibles peligros de descarga eléctrica.
- Para evitar peligros al instalar o reparar, instale una desconexión de doble polo cerca de la instalación de la bomba.
- Si el cable de alimentación está dañado, debe ser sustituido por el fabricante, su agente de servicio o personas cualificadas de manera similar para evitar un peligro.
- Compruebe los códigos eléctricos y de construcción locales antes de la instalación. La instalación debe estar de acuerdo con su normativa, así como con el Más reciente Código Eléctrico Nacional (NEC) y la Ley de Seguridad y Salud Ocupacional (OSHA).
- No utilice el cable de alimentación para levantar la bomba.
- La bomba únicamente ha sido evaluada para su uso con agua. La bomba solo se debe utilizar con líquidos compatibles con los materiales que componen la bomba. Si la bomba se utiliza con líquidos incompatibles con los componentes de la bomba, el líquido puede causar fallas en el sistema de aislamiento eléctrico, lo que resulta en una descarga eléctrica.

⚠ PRECAUCIÓN



Riesgo de lesiones corporales, descargas eléctricas o daños al equipo.

- Este equipo no deben usarlo niños ni personas con capacidades físicas, sensoriales o mentales reducidas, ni aquellos que carezcan de experiencia y capacitación, salvo que estén bajo supervisión o instrucción. Los niños no podrán usar el equipo ni jugar con la unidad o en las cercanías inmediatas.
- El equipo puede encenderse en forma automática. Realice los procedimientos de bloqueo/etiquetado antes de efectuar el mantenimiento del equipo.
- Asegúrese de que la línea de descarga de la bomba esté segura antes de utilizar la bomba. Si la línea de descarga no está asegurada, podría moverse.
- No haga funcionar vacía la bomba. Si la hace funcionar vacía, la temperatura de la superficie de la bomba aumentará al punto que podría provocar quemaduras si se la toca y le causará serios daños a su bomba.
- No deje que la unidad se congele. La congelación puede causar agrietamiento o distorsión que puede destruir la unidad.
- Una bomba que no funciona o funciona mal podría provocar una inundación y provocar lesiones personales o daños materiales.
- La operación de este equipo exige instrucciones detalladas para su instalación y operación que se encuentran en este manual para su uso con este producto. Lea la totalidad del manual antes de comenzar la instalación y la operación.
- Mantenga las etiquetas de seguridad limpias y en buenas condiciones.
- Mantenga el área de trabajo limpia, bien iluminada y ordenada.
- Use gafas de seguridad mientras realiza la instalación o el mantenimiento de la bomba.

AVISO

Riesgo de daños a bomba u otros equipos.

- Inspeccione periódicamente los componentes del sistema y la bomba. Revise regularmente las mangueras para controlar si están débiles o gastadas y asegúrese de que todas las conexiones sean seguras.
- Programe y realice servicios de mantenimiento de rutina, tal como se indica en la sección Mantenimiento del sistema.
- Los rodamientos del motor de la bomba contienen una pequeña cantidad de lubricante. En caso de fallo del producto, la contaminación del líquido podría ocurrir debido a fugas de estos lubricantes.

INSTALACIÓN

Instalación física

⚠ ADVERTENCIA



Esta unidad tiene voltajes elevados que son capaces de provocar lesiones graves o muerte por descarga eléctrica.

- Para minimizar el riesgo de descarga eléctrica, desconecte la energía antes de trabajar en o alrededor del sistema.

El condensador de funcionamiento, condensador de arranque y relé potencial deben instalarse como se muestra en el diagrama de circuitería de funcionamiento/arranque.

Debe haber una conexión a tierra adecuada para todas las conexiones de la bomba y energía eléctrica.

Determine si los componentes se instalarán en un panel o caja que se cableó anteriormente para un motor de fase dividida para condensador de funcionamiento/condensador de arranque utilizando componentes similares.

De ser así, verifique que el cableado sea el apropiado y que cualquier componente adicional, por ejemplo: cortacircuitos, contactos, etc., sea de la capacidad eléctrica apropiada.

De lo contrario, el panel o caja puede requerir que un electricista o técnico capacitado vuelva a tender el cableado. Se recomienda que los componentes se instalen en una caja con capacidad NEMA 4X.

Antes de suministrar energía eléctrica o hacer funcionar la bomba, revise lo siguiente:



- Inspeccione todo el cableado dentro del panel de control o caja para revisar si las conexiones son apropiadas.
- Inspeccione todo el cableado y los componentes para ver si hay daños o contaminantes presentes.
- Asegúrese de que no se presione ningún cable cuando se cierre la puerta del panel o caja.
- Revise que no haya humedad o desperdicios en el panel de control o caja.
- Verifique que la bomba esté debidamente instalada en el sumidero o cubeta.
- Asegúrese de que ninguna persona esté cerca de las cuchillas de la trituradora o tocando la bomba.

Para obtener información sobre la operación de la bomba, consulte los manuales del propietario de la serie IGP-A o IGP-M. Todo trabajo eléctrico debe realizarse cumpliendo estrictamente con el Código Eléctrico Nacional y todos los códigos estatales o provinciales y locales.

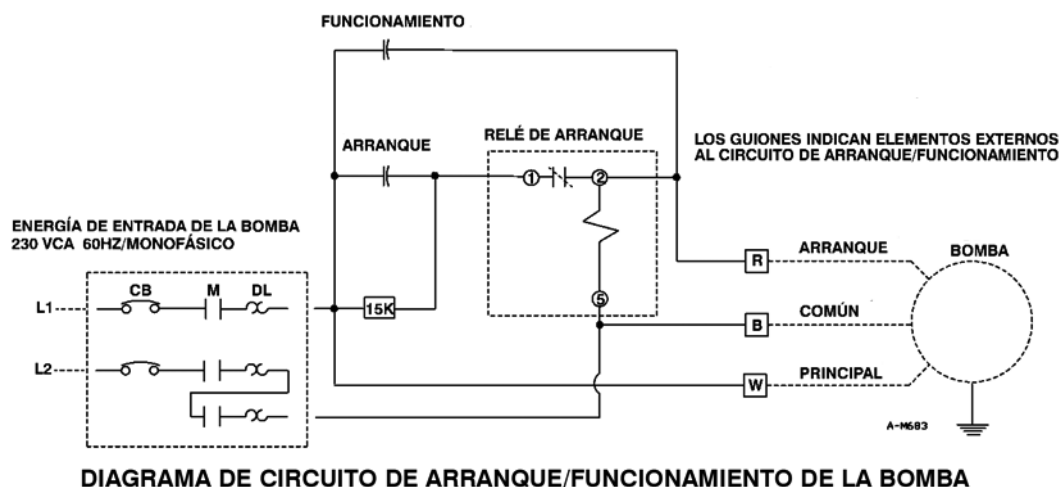
DIAGRAMA DE CIRCUITO DE ARRANQUE/FUNCIONAMIENTO

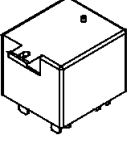

Piezas de repuesto

Elemento	Pieza #	Descripción	CANT.
	950542	RELÉ DE POTENCIAL DE ARRANQUE, 500 VAC	1
	950532	CONDENSADOR, 270 MFD, 250 VAC	1
	950519	CONDENSADOR, 50 MFD, 370 VAC	1

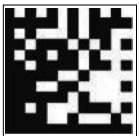

Para la ayuda técnica, por favor póngase en contacto:

800.348.2420 | franklinengineered.com

Form 998360 Rev. 002 05/20



Copyright © 2020, Franklin Electric, Co., Inc. Todos los derechos reservados.

Ensemble de condensateur

Le kit FPS Condensateur pour pompe broyeuse, modèle GP-CK, numéro d'article 520859, contient les composants démarrer/fonctionner nécessaires au bon fonctionnement des pompes broyeuses série IGP, série IGPH et série IGPDS de 2 HP. Les pompes automatiques contiennent les mêmes composants démarrer/fonctionner que le kit condensateur.

L'ensemble de condensateur contient les composants suivants (un seul composant à moins d'indication contraire):

- Condensateur à huile, 50 microfarads/370 V c.a., n° 950519
- Condensateur de démarrage électrolytique en aluminium, 270-324 microfarads/330 V c.a., avec résistance de purgeur fixée de 15 kilohm, n° 950532
- Relais de démarrage (potentiel) No. 950542

Veuillez inspecter l'ensemble de Démarreur et vérifier que les composants/pièces inclus correspondent à ceux (celles) indiqué(e)s dans la liste. La liste des pièces de remplacement comprend le dessin de chacun des items.

Le kit Condensateur pour pompe broyeuse FPS, modèle GP-CK, a été spécialement conçu pour les pompes broyeuses série IGP, série IGPH et série IGPDS. Cet ensemble spécifique de composants n'a pas été conçu pour fonctionner avec d'autres modèles de pompes. De même, les composants conçus pour une utilisation avec d'autres marques et modèles de pompes Non-engorgeables ne sont pas utilisables avec les pompes Non-engorgeables FPS.

Ce produit est couvert par une garantie limitée pour une période de 12 mois à compter de la date d'achat initial par le consommateur. Pour obtenir de plus amples renseignements sur la garantie, consultez www.franklinengineering.com; ou, appelez le Soutien de Client en faveur d'une copie imprimée.

CONSIGNES DE SÉCURITÉ

Avant de commencer

Seul le personnel technique qualifié connaissant bien les différents types d'outils, équipements et procédures appropriés ainsi que leur utilisation peut installer et entretenir cet équipement. Le non-respect des réglementations nationales et locales en matière d'installations électriques et de plomberie et des recommandations de FPS peut entraîner des risques de décharge électrique ou d'incendie, des performances insatisfaisantes ou une défaillance de l'équipement.

Informez-vous sur les applications du produit, ses limites et dangers potentiels. Lisez attentivement les instructions et suivez-les afin d'empêcher que des blessures et dégâts matériels ne soient causés. Ne démontez pas ou ne réparez pas l'unité, sauf indication particulière figurant dans ce manuel.

Le non-respect des procédures d'installation ou de fonctionnement et de tous les codes applicables peut exposer aux dangers suivants:

DANGER



Risque de décès, de blessures corporelles ou de dégât matériel dû à une explosion, un incendie ou une décharge électrique.

- N'utilisez pas l'équipement pour le pompage de liquides inflammables ou explosifs tels que l'essence, le kérosène, etc.
- N'utilisez pas l'appareil dans des atmosphères explosives ou des zones considérées comme dangereuses (classifiées dans les conditions définies par le NEC et ANSI/NFPA70).
- Ne pas manipuler une pompe ou un moteur de pompe avec les mains mouillées ou debout sur une surface humide ou mouillée, ou dans de l'eau.
- Lorsqu'une pompe est en fonctionnement, assurez-vous de débrancher ou de déconnecter l'unité de la source d'alimentation électrique avant de toucher au moteur, aux tuyaux ou à l'eau.
- Si l'interrupteur d'alimentation ne se trouve pas à proximité, verrouillez l'unité en position ouverte et apposez une étiquette pour empêcher tout démarrage imprévu de l'alimentation.
- Si le panneau du disjoncteur n'est pas accessible, contacter la compagnie d'électricité afin que le courant soit coupé.

CONSIGNES DE SÉCURITÉ

Avant de commencer

⚠ AVERTISSEMENT



Cet appareil contient des tensions élevées susceptibles d'entraîner par choc électrique des blessures graves ou la mort.

- Pour réduire le risque de choc électrique, débranchez l'alimentation avant de travailler sur le système ou autour de celui-ci. Plusieurs interrupteurs d'isolement peuvent être nécessaires pour décharger l'équipement avant de procéder à son entretien.
- Câblez le système de pompe pour obtenir la tension correcte.
- N'utilisez pas de rallonge ; prévoyez une prise bien située.
- Vérifiez les prises de courant avec un analyseur de circuit pour vous assurer que les câbles d'alimentation, de neutre et de terre sont bien connectés. Si ce n'est pas le cas, le problème doit être corrigé par un électricien qualifié.
- Ce produit est fourni avec un conducteur de mise à la terre et une fiche munie d'une attache de mise à la terre. Pour réduire le risque de décharge électrique, assurez-vous de seulement brancher la pompe à une prise électrique correctement mise à la terre.
- Pour éviter tout risque de décharge électrique lors de l'installation ou de l'entretien, installez un sectionneur bipolaire à proximité de l'installation de la pompe.
- Si le cordon d'alimentation est endommagé, il doit être remplacé par le fabricant, son agent d'entretien ou un technicien qualifié afin d'éviter tout accident.
- Consultez les réglementations locales des installations électriques et les exigences du bâtiment en vigueur avant l'installation. L'installation doit être conforme à ces réglementations ainsi qu'à la réglementation nationale des installations électriques la plus récente et à la Occupational Safety and Health Act (OSHA, loi américaine sur la sécurité et la santé au travail).
- Ne soulevez pas la pompe par le cordon d'alimentation.
- La pompe ne doit être utilisée qu'avec des liquides compatibles avec les matériaux des composants de pompe. Sinon, les liquides peuvent provoquer une défaillance du système d'isolation électrique et causer une décharge électrique.

⚠ ATTENTION



Risque de blessure, de choc électrique ou de dégâts matériels.

- Cet équipement ne doit pas être utilisé par des enfants ou des personnes aux capacités physiques, sensorielles ou cognitives réduites, ou par des personnes n'ayant pas l'expérience ou l'expertise appropriée, sauf si ces personnes sont supervisées ou ont reçu des instructions à cet effet. Les enfants ne doivent pas utiliser l'équipement ni jouer avec l'appareil ou dans sa proximité immédiate.
- L'équipement peut démarrer automatiquement. Toujours débrancher le cordon d'alimentation de la pompe et couper l'alimentation électrique avant d'entretenir la pompe ou l'interrupteur.
- Ne faites pas fonctionner la pompe à sec. Un fonctionnement à sec peut causer de sérieux dommages à la pompe.
- Ne laissez pas l'appareil geler. Le gel peut provoquer des fissures ou des déformations qui peuvent endommager l'appareil.
- Une pompe en panne ou défectueuse peut causer des inondations, et entraîner ainsi des blessures corporelles ou des dommages matériels.
- Ce manuel contient des instructions d'installation et d'utilisation détaillées requises pour une exploitation sûre de l'équipement. Veuillez lire ce manuel au complet avant d'installer et d'utiliser cet équipement. L'utilisateur final doit recevoir le manuel et le conserver pour une utilisation ultérieure.
- Maintenez les étiquettes de sécurité propres et en bon état.
- Gardez la zone de travail propre, bien éclairée et dégagée.
- Porter des lunettes de sécurité lors de l'installation ou de l'entretien de la pompe.

AVIS

Risque de dommages à la pompe ou d'autres équipements.

- Inspectez régulièrement les composants de la pompe et du système. Vérifiez fréquemment que les flexibles ne sont pas fragilisés ou usés, en vous assurant que tous les raccordements sont sécurisés.
- Planifiez et effectuez l'entretien courant selon les besoins et conformément à la section Maintenance du présent manuel.

INSTALLATION

Installation physique

⚠ AVERTISSEMENT



De hauts voltages capables de provoquer la blessure sévère ou la mort par le choc électrique sont présents dans cette unité.

- Débrancher toutes les sources de courant avant d'installer l'ensemble de condensateur ou de faire l'entretien de la pompe ou du panneau de contrôle.

Le condensateur de fonctionnement, le condensateur de démarrage et le relais de potentiel inclus doivent être installés conformément au diagramme des circuits de démarrage/fonctionnement illustré.

Toutes les connexions de la pompe et de l'alimentation doivent être mises à la terre.

Déterminer si les composants sont installés dans un panneau ou une enceinte qui a été précédemment branché(e) pour un moteur à phase auxiliaire de condensateur de démarrage/condensateur de fonctionnement avec des composants similaires.

Si c'est le cas, vérifier que le branchement est adéquat et que tous les autres composants, comme les disjoncteurs, les joncteurs, etc. ont le calibre électrique approprié. Si ce n'est pas le cas, le panneau ou l'enceinte peut requérir un recâblage qui doit être effectué par un électricien ou un technicien qualifié. Il est recommandé que les composants soient installés dans une enceinte homologuée NEMA 4X.

Avant de brancher à la source d'alimentation ou de faire fonctionner la pompe, effectuer les vérifications suivantes :

- Inspecter les connexions de tout le câblage du panneau de contrôle ou de l'enceinte.
- Inspecter tout le câblage et les composants pour y déceler des dommages ou la présence de contaminants.
- S'assurer qu'aucun câble n'est pincé lorsque la porte du panneau ou de l'enceinte est fermée.
- Vérifier qu'il n'y a pas d'humidité ou de débris dans le panneau de contrôle ou l'enceinte.
- Vérifier que la pompe est correctement installée dans le puisard ou le bassin.
- S'assurer que personne ne touche à la pompe ou n'est à proximité des lames du broyeur.

Pour le fonctionnement de la pompe, reportez-vous au Manuel d'utilisation des pompes broyeuses série IGP-A et série IGP-M. Tout travail électrique doit être effectué en respectant strictement les codes électriques nationaux, provinciaux et locaux.

Diagramme des circuits de démarrage/fonctionnement





DIAGRAMME DES CIRCUITS DE DÉMARRAGE/FONCTIONNEMENT

Pièces de rechange

Item	Pièce #	Description	Qté
	950542	RELAIS, POTENTIEL DE DÉMARRAGE, 500 V c.a.	1
	950532	CONDENSATEUR, 270 MFD, 250 V c.a.	1
	950519	CONDENSATEUR, 50 MFD, 370 V c.a.	1

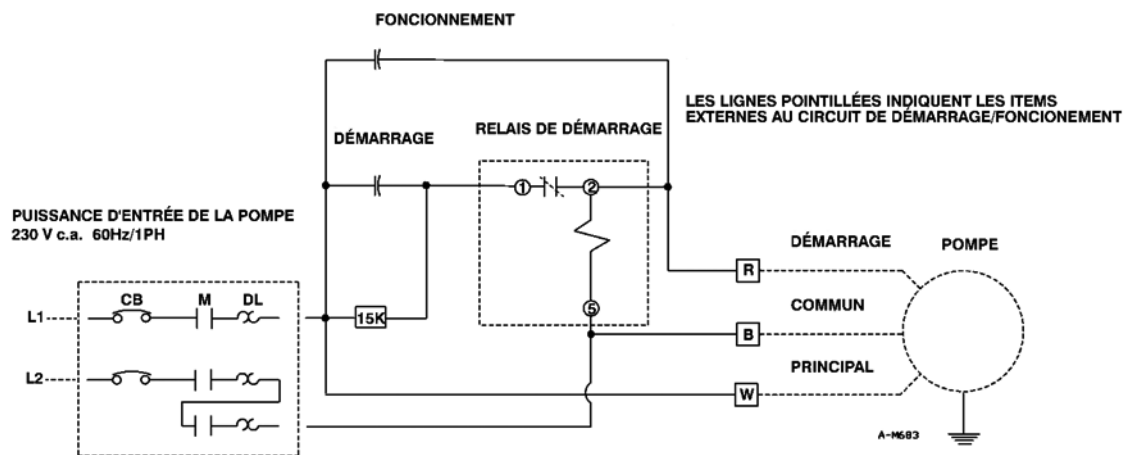
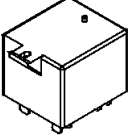

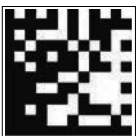
Pour l'aide technique, entrez s'il vous plaît en contact :

800.348.2420 | franklinengineered.com

Form 998360 Rev. 002 05/20



Franklin Electric

Copyright © 2020, Franklin Electric, Co., Inc. Tous les droits réservés.